

❖部品の形状・スペーサー記号の説明等については 1-80~1-81ページ参照。  
❖スペーサー長さ=H1-(a)

### ●ねじ込式 RVW・RVW-Pシリーズ

ドレイン寸法	スペーサー(H1寸法)		養生カバー	座金	固定ボルト
	寸法	(a)寸法 mm			
50	SU4-50	50	K4-50	K1-3	H1寸法100mm以下 K1-120
65	SU4-50				
75	VU4-50				
100	VU5-50				
125	VU6-50				
150	VU8-45	55	K4-100	K1-8	H1寸法170mmまで K1-180
200	SUS8-40	60	K4-125	K1-9	

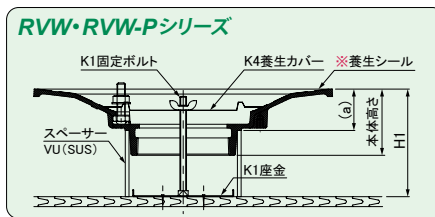

### ●ねじ込式 RV・RV-Pシリーズ

ドレイン寸法	スペーサー(H1寸法)		養生カバー	座金	固定ボルト
	寸法	(a)寸法 mm			
50	VU3-30	60	K5-50	K1-2	H1寸法100mm以下 K1-120
65	SU4-30		K5-65	K1-3	
75	VU4-30		K5-75	K1-4	
100	VU5-30		K5-100	K1-6	
125	VU6-30		K5-125	K1-7	
150	VU8-50	40	K5-150	K1-8	H1寸法150mmまで K1-160

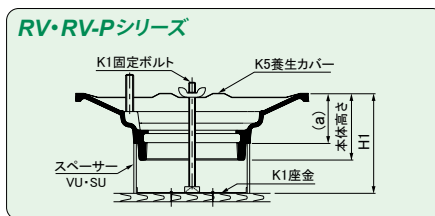

### ●差し込式 RA-M・RA-M-Pシリーズ

ドレイン寸法	スペーサー(H1寸法)		養生カバー	座金	固定ボルト
	寸法	(a)寸法 mm			
50	SU3-55	40	K5-50	K1-1	H1寸法100mm以下 K1-120
65	VU3-55		K5-65	K1-2	
75	SU4-55		K5-75	K1-3	
100	SU5-55		K5-100	K1-5	
125	VU6-55		K5-125	K1-7	

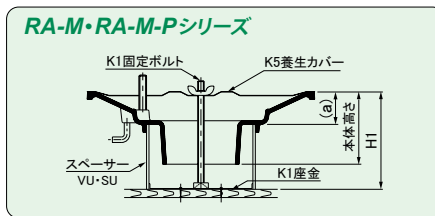

### ●ねじ込式 RPシリーズ

ドレイン寸法	スペーサー(H1寸法)		養生カバー	座金	固定ボルト
	寸法	(a)寸法 mm			
50	VU3-30	60	K4-50	K1-2	H1寸法100mm以下 K1-120
65	SU4-30		K4-65	K1-3	
75	VU4-30		K4-75	K1-4	
100	VU5-30		K4-100	K1-6	
125	VU6-30		K4-125	K1-7	
150	VU8-50	40	K4-150	K1-8	H1寸法150mmまで K1-160

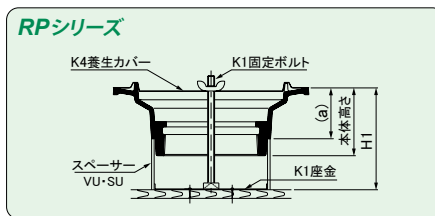

### ●差し込式 RKMシリーズ

ドレイン寸法	スペーサー(H1寸法)		養生カバー	座金	固定ボルト
	寸法	(a)寸法 mm			
50	SU3-60	25	K4-50	K1-1	H1寸法100mm以下 K1-120
65	VU3-60		K4-65	K1-2	
75	SU4-60		K4-75	K1-3	
100	SU5-60		K4-100	K1-5	
125	VU6-60		K4-125	K1-7	

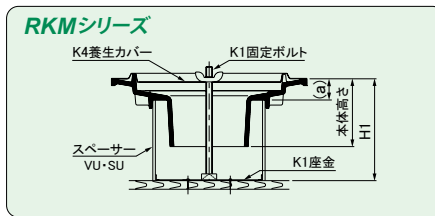

### ●差し込式 RFBM-K

ドレイン寸法	スペーサー(H1寸法)		養生カバー	座金	固定ボルト
	寸法	(a)寸法 mm			
50	VU3-60	35	K4-50	K1-2	H1寸法100mm以下 K1-120
65	VU3-60		K4-65	K1-2	
75	SU4-60		K4-75	K1-3	
100	SU5-60		K4-100	K1-5	
125	VU6-60		K4-125	K1-7	
150	H1寸法が155mm のとき、VU8-125	30	K4-150	K1-8	H1寸法150mmまで K1-160

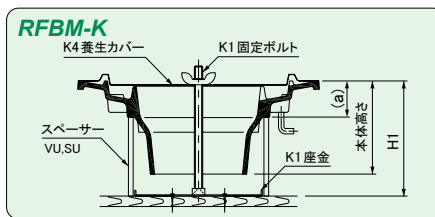

## ●ねじ込式 RTシリーズ

ドレイン 寸法	スペーサー(H1寸法)	(a)寸法 mm	固定座	固定 バー	固 定 ボルト
	90 mm				
50	SUC3-30	60	K21-50	K14	K1-60
75	SUC4-30		K21-75		

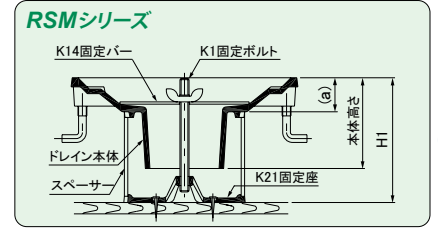
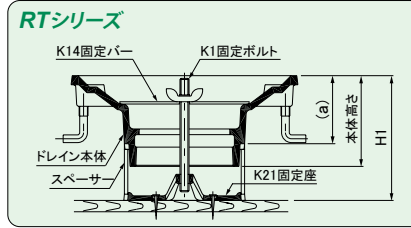

## ●差し込式 RSMシリーズ

ドレイン 寸法	スペーサー(H1寸法)	(a)寸法 mm	固定座	固定 バー	固 定 ボルト
	90 mm				
50	SUC3-60	30	K21-50	K14	K1-60
75	SUC4-60		K21-75		

## ●差し込式 RS2DM

ドレイン 寸法	スペーサー(H1寸法)	(a)寸法 mm	固定座	固定 バー	固 定 ボルト
	90 mm				
75	SUC4-55	35	K21-75	K14	K1-60

## ●ねじ込式 RTE-(B)シリーズ・差し込式 RSEM-(B)シリーズ

ドレイン 寸法	スペーサー(H1寸法)	(a)寸法 mm	固定座	養 生 カバー	固 定 ボルト
	80 mm				
50	SUC3-50	30	K21-50	K25	K1-150
75	SUC4-50		K21-75		

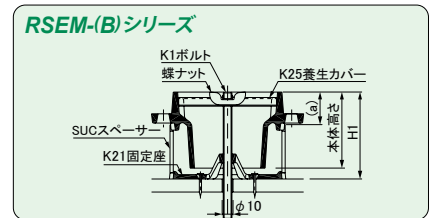
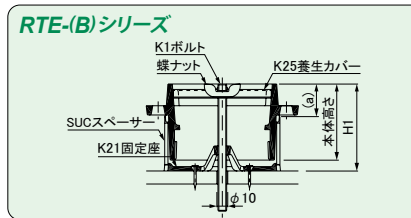

## ●ねじ込式 RSLVシリーズ

ドレイン 寸法	スペーサー(H1寸法)	(a)寸法 mm	固定座	固定 バー	固 定 ボルト
	110 mm				
50	SUC3-30	80	K21-50	K15	K1-100
75	SUC4-30		K21-75	K14	

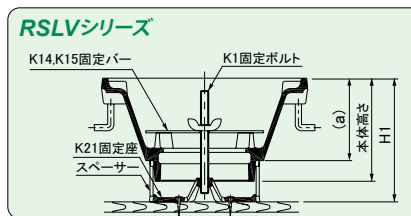

## ●差し込式 RSLM

ドレイン 寸法	スペーサー(H1寸法)	(a)寸法 mm	固定座	固定 バー	固 定 ボルト
	120 mm				
50	SUC3-50	70	K21-50	K15	K1-100

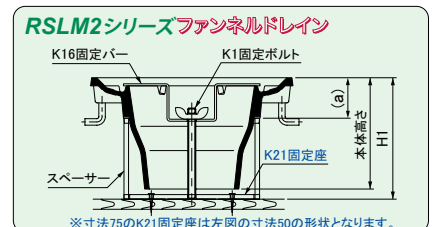
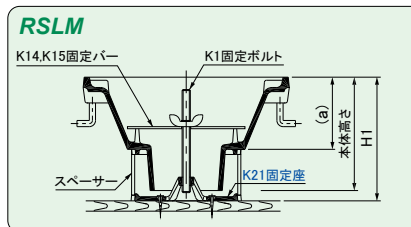

## ●差し込式 RSLM2シリーズ(ファンネルドレイン)

ドレイン 寸法	スペーサー(H1寸法)	(a)寸法 mm	固定座	固定 バー	固 定 ボルト
	120 mm				
75	SUC4-80	40	K21-75	K16	K1-100
100	SUC5-80		K21-100		

## ●ねじ込式 BFV-Kシリーズ

ドレイン 寸法	スペーサー(H1寸法)	(a)寸法 mm	固定座	固定 バー	固 定 ボルト
	90 mm				
75	SUC4-30	60	K21-75	K2-110	K1-120
100	SUC5-30		K21-100		

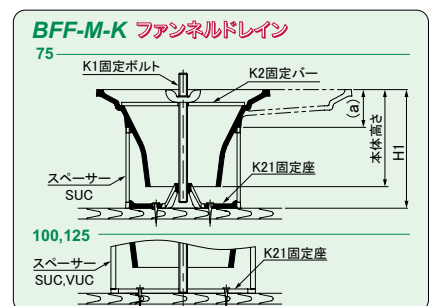
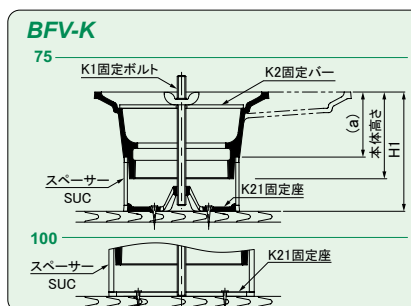

## ●差し込式 BFF-M-Kシリーズ(ファンネルドレイン)

ドレイン 寸法	スペーサー(H1寸法)	(a)寸法 mm	固定座	固定 バー	固 定 ボルト	
	100 mm					
75	SUC4-65	35	K21-75	K2-110	K1-120	
100	SUC5-65		K21-100			K2-140
125	VUC6-65		K21-125			K2-170