

貫通スリーブ

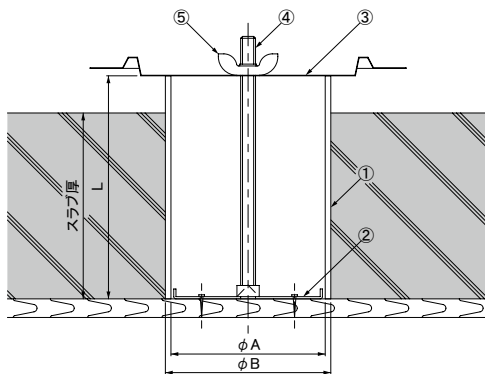

●寸法表

寸法	A mm	B mm	L mm	スペーサー	K1 座金	K4 養生カバー
75	83	89	スペーサー長さ	VU3	K1-2	K4-50
100	107	114		VU4	K1-4	
125	131	140		VU5	K1-6	
150	154	165		VU6	K1-7	
200	202	216		VU8	K1-8	

●特長

1. ため・配管を通す貫通穴を、スラブコンクリートに設ける為の打ち込み金具です。
2. 貫通穴がスラブコンクリート打設と同時に成型されます。
3. スラブ厚に応じ、スペーサーにて調整いたします。ご注文の際はL寸法をご指示ください。

※デッキプレート用としてご使用の場合はI-45ページをご参照ください。

●部品表

No.	部品名	材質	備考
①	スペーサー	硬化化ビニル	—
②	K1 座金	SEHC	
③	K4 養生カバー		
④	K1 ボルト	SWRM	
⑤	蝶 ナット	SPCC	

ステンレス製防じん網

NTAC

ハイスレーナ用

●NTAC施工例

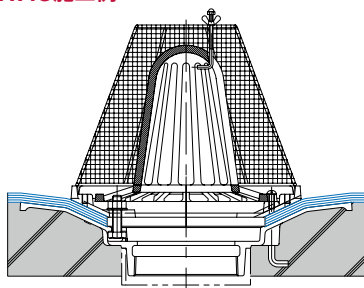
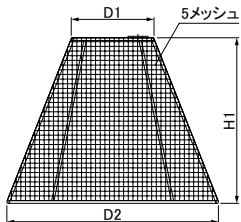
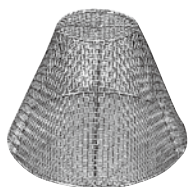

●特長

1. 雨水を中水利用する場合などに、枯れ葉やゴミが排水管の目詰まりを起こしたり中水タンクに流入するのを防止するため等の保護網です。
2. 防塵網は、断熱工法用機種 (RVWPC-P, RVPC-P, RL-4SP) にも適用可能です。たて型用 (RVWPC-P, RVPC-P) は取付金具のみ特注長さとなります。
3. 掲載以外のスレーナ対応 (中継用含む) の防塵網もご用意できます。お問い合わせください。

NTAD

ローストレーナ用

●NTAD施工例

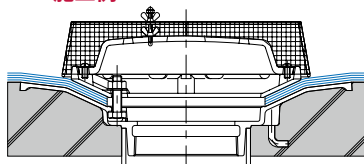
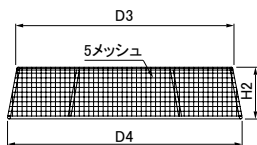

(中継用防じん網)

●仕様

材質:SUS304 表面処理:酸洗

NYAD NYAD5

よこロドレイン
ドーム型スレーナ用

●NYAD施工例

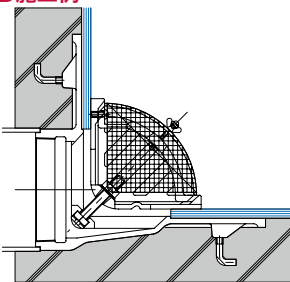
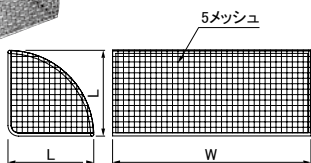
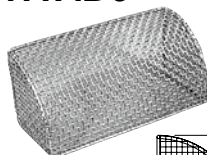

●仕様

材質:SUS304 表面処理:酸洗

●標準詳細図集該当品

標準詳細図	型式	寸法
都市再生機構 機構住宅 AE-334	NTAC	75~200

●共通寸法表

※質量の欄に × 印が付いている寸法の製品は、規格していませんのでご注意ください。

単位: 寸法 (mm) ・質量 (kg)

寸法	NTAC				適用機種	NTAD				適用機種	NYAD			適用機種	NYAD5			適用機種
	D1	D2	H1	質量		D3	D4	H2	質量		L	W	質量		L	W	質量	
75						230	250	55	0.27									
100	110	240	180	0.33	RVWPC.....I-13	250	270	60	0.29	RVWPD.....I-13	100	210	0.15					
125					RVPC.....I-14	270	290	65	0.35	RVPD.....I-14	115	220	0.17	RL-W.....I-48				
150	110	300	180	0.41	RAPC-M.....I-14	300	320	75	0.41	RAPD-M.....I-14	140	255	0.24	RL-4S.....I-49				RL-5MD.....I-51
200	150	400	220	0.98		360	400	110	0.98		185	310	0.56					