

ステンレス製スレンダー側溝蓋 (ローレットタイプ)
FRSL10-1574-14 メインバー:FB15×4、P=10
(SUS304) クロスバー @100

受枠: t=3.0
(SUS304)

ステンレス製スレンダー側溝蓋 (ノーマルタイプ)
FBSL10-1574-14 メインバー:FB15×4、P=10
(SUS304) クロスバー @100

受材: □10
(SUS304)

六角ボルト: M10×20
(SUS304) @800

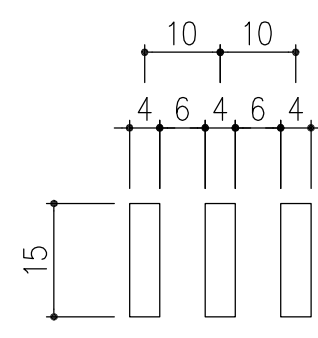
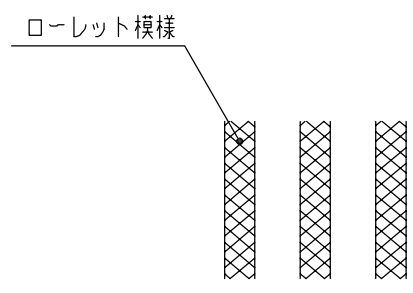
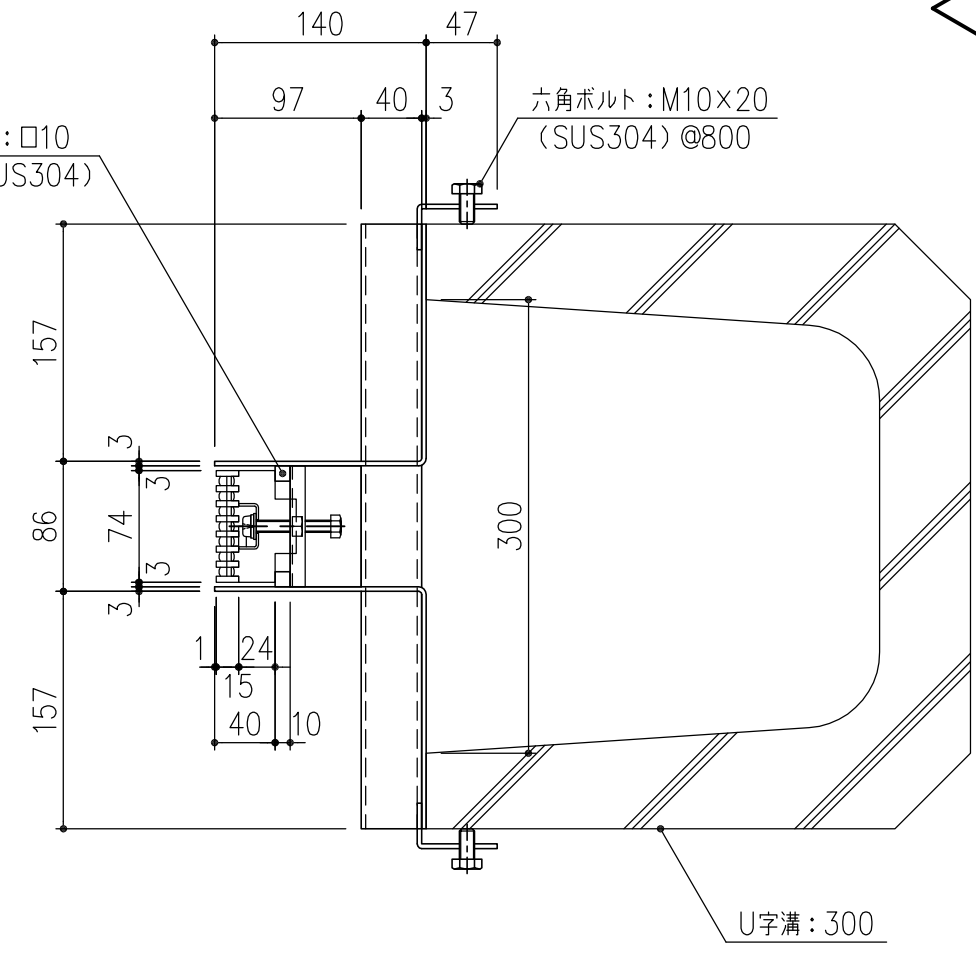
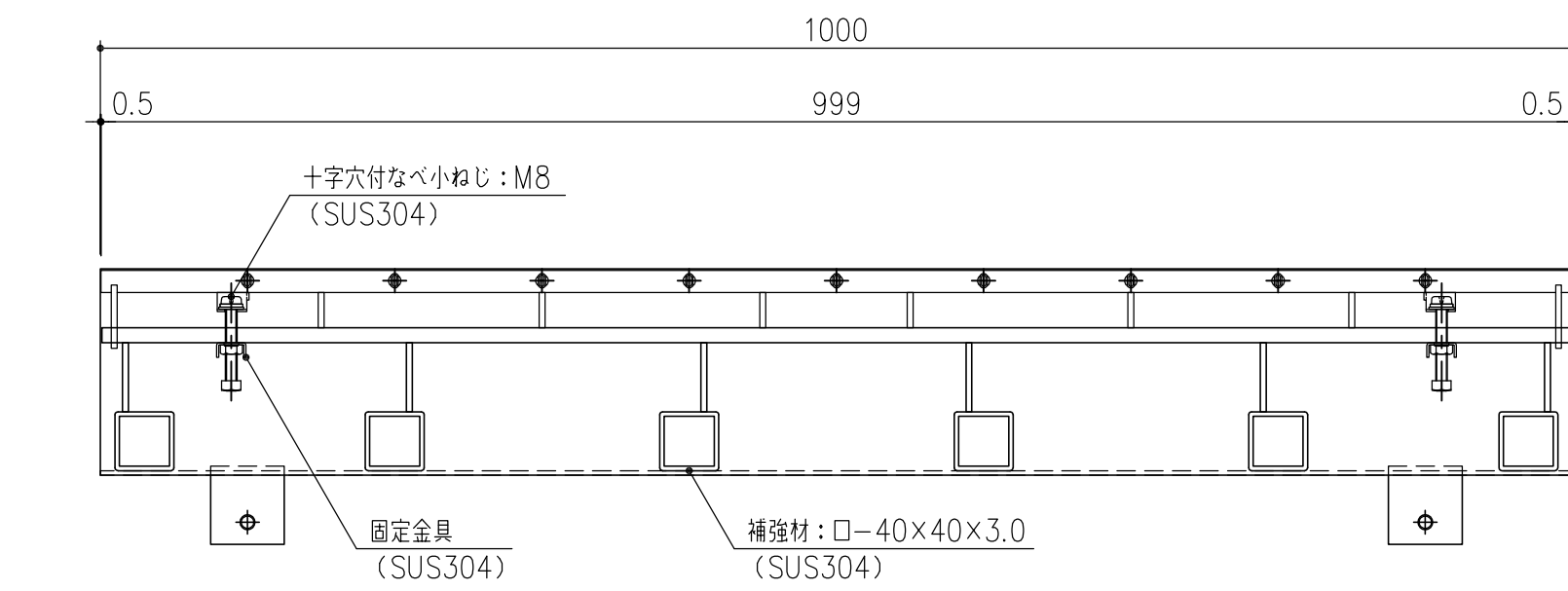
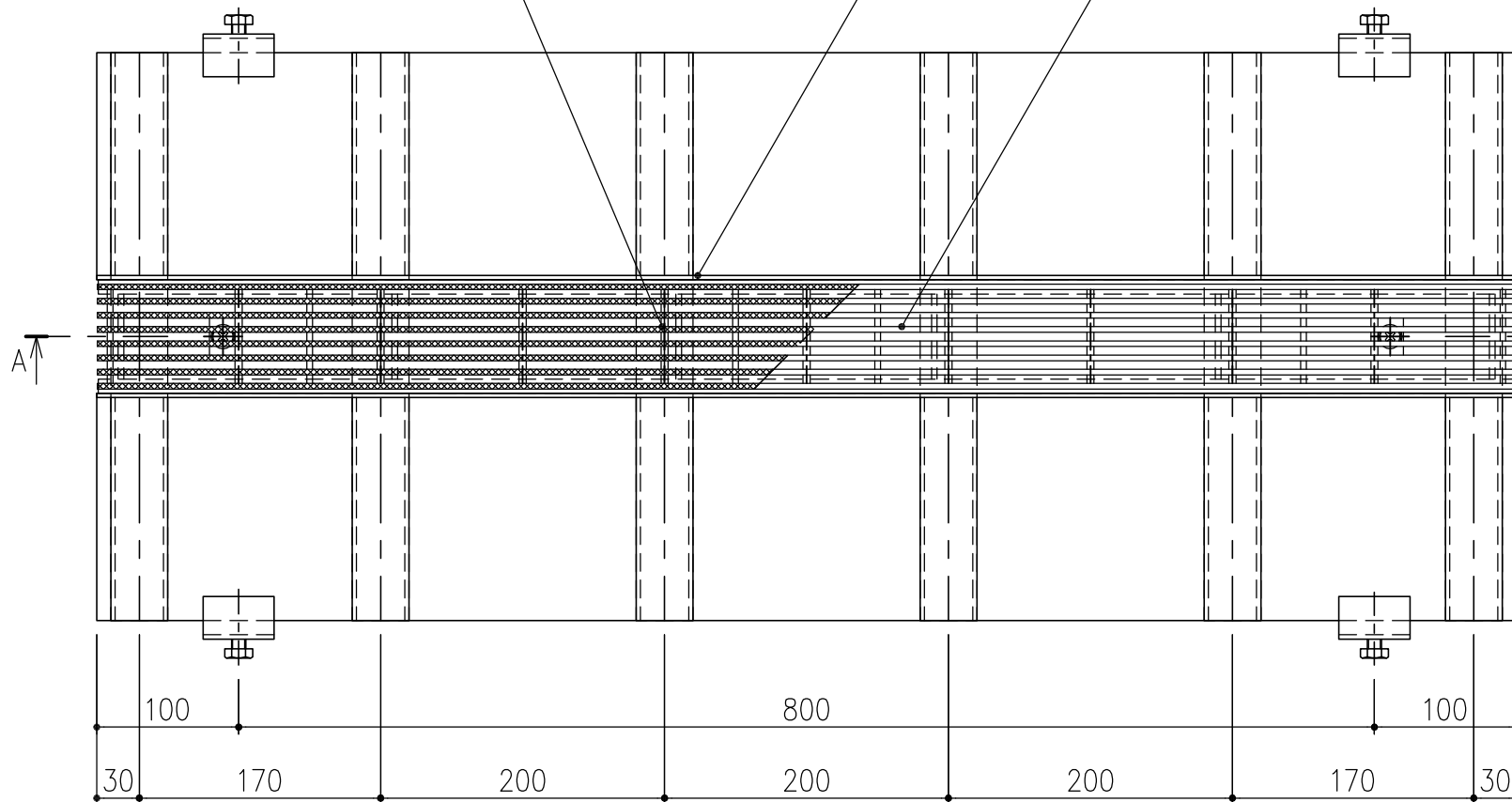

メインバー詳細図 S=1/1

担当	製図	照査	承認	1/5	名称	DKC ステンレス製スレンダー側溝蓋
	高橋	野林	金子			スレンダー側溝蓋
平成 年 月 日				尺度	図番	U字溝(U-300)タイプ T-14荷重 蓋:FB(R) SL10-1574-14 枠:SLSUS-U30-14(枠高H=140)
第一機材株式会社				三角法		PS-E3-02589