

スチール製スレンダー側溝蓋 (ノンスリップタイプ)  
 GNSNSL9-1947-14/20 メインバー: FBN19×3、P=8.8  
 (SS400) 溶融亜鉛めっき・クロスバーφ6 @100

受枠: t=3.2  
 (SS400) 溶融亜鉛めっき

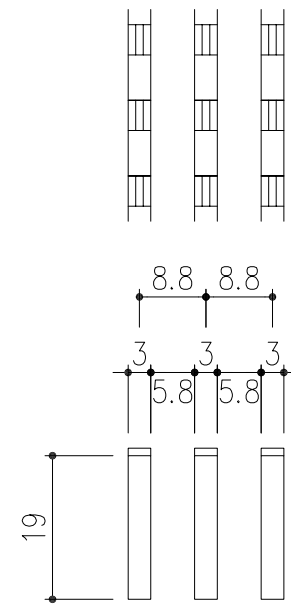
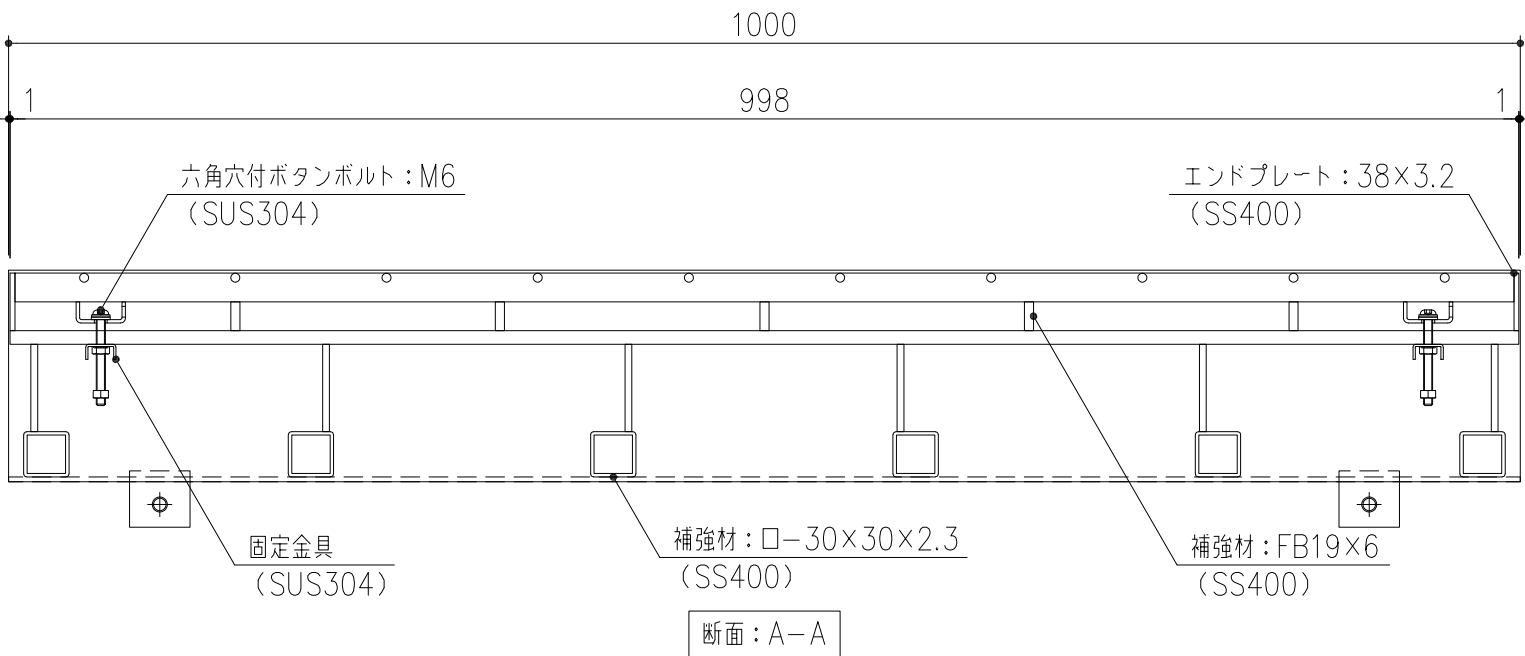
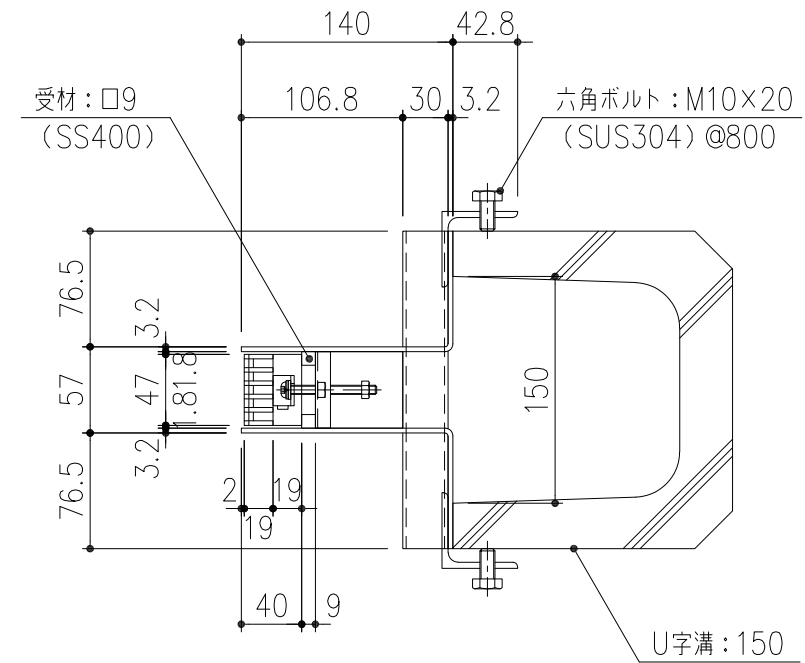
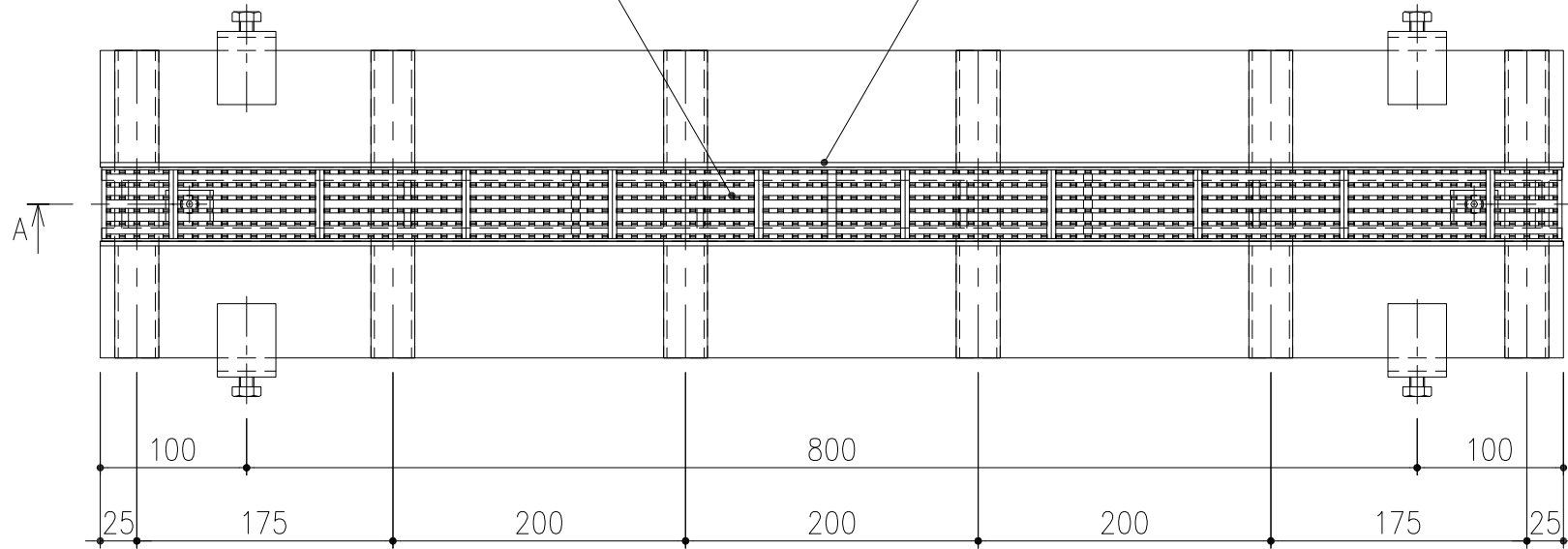

メインバー詳細図 S=1/1

担当	製図	照査	承認	1/5		名称	DKC スチール製スレンダー側溝蓋 スレンダー側溝蓋 U字溝(U-150)タイプ T-14荷重 蓋: GNSNSL9-1947-14/20 枠: SLSSG9-U15-14 (枠高 H=140)
	高橋	野林	本木	年	月		
項番	名称	材質	個数	kg/個	記事	図番	PG-E3-03491
	受枠	SS400	16.0		溶融亜鉛めっき	第一機材株式会社	
	スレンダー側溝蓋	SS400	3.3		溶融亜鉛めっき		