

メインバーピッチ詳細図 S=1/1

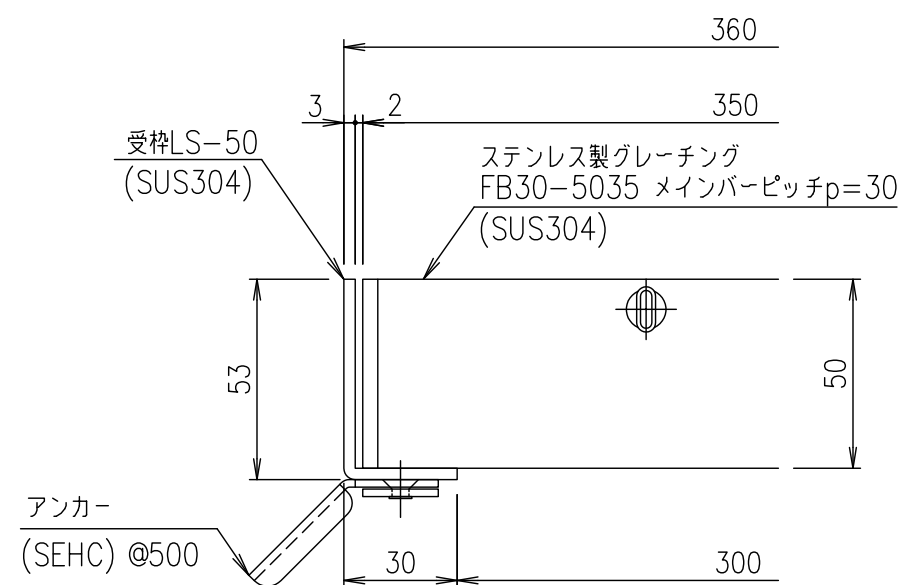

受枠断面詳細図 S=1/2

記号	内容	日付	編集	担当	製図	照査	承認	1/5	名称	DKC ステンレス製グレーチング ノーマルタイプ 適用荷重：横断溝T-14・側溝T-20 FB30-5035 (メインバーピッチ30mm)
					井上	本木	伊藤	1/5		
				平成 年 月 日				尺度		
親番				第一機材株式会社				三角法	図番	S-E3-06981
図歴										

項番	名称	材質	個数	kg/個	記事
	受枠	SUS304	3.9		
	ステンレスグレーチング	SUS304	22.3		