

受枠(LFM15-25)L-28×30×3
 ノンスリップ模様
グリップ
 メインバー
FB-25×4
 クロスバー
 エンドプレート
FB-25×4

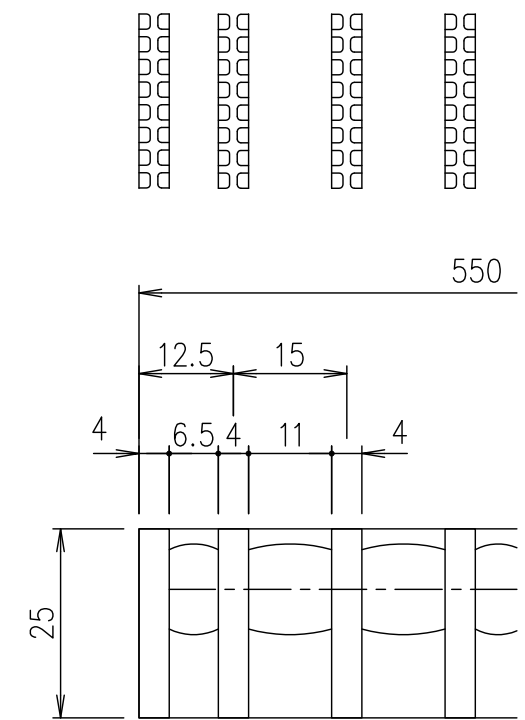

メインバーピッチ詳細図 S=1/1

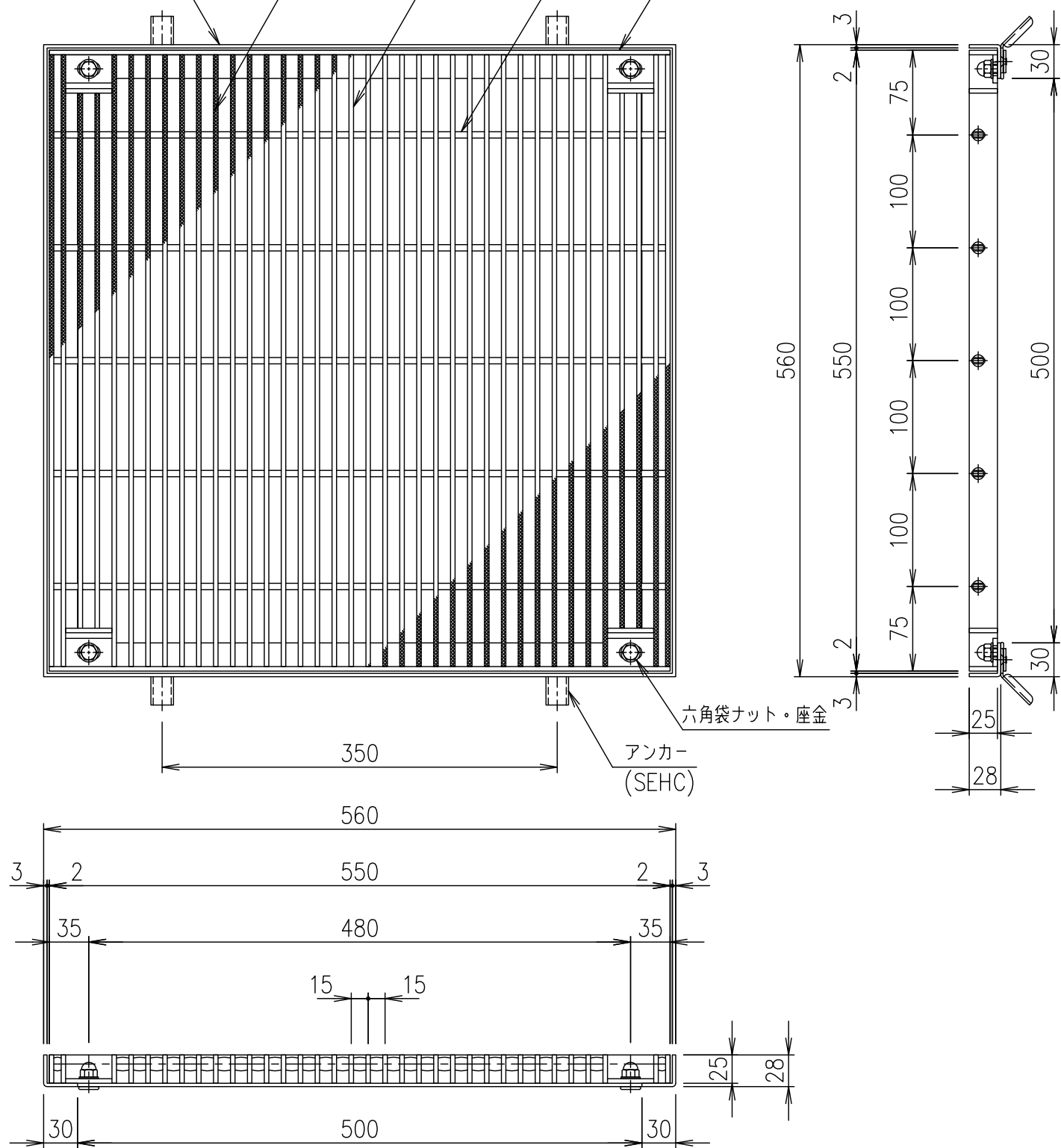
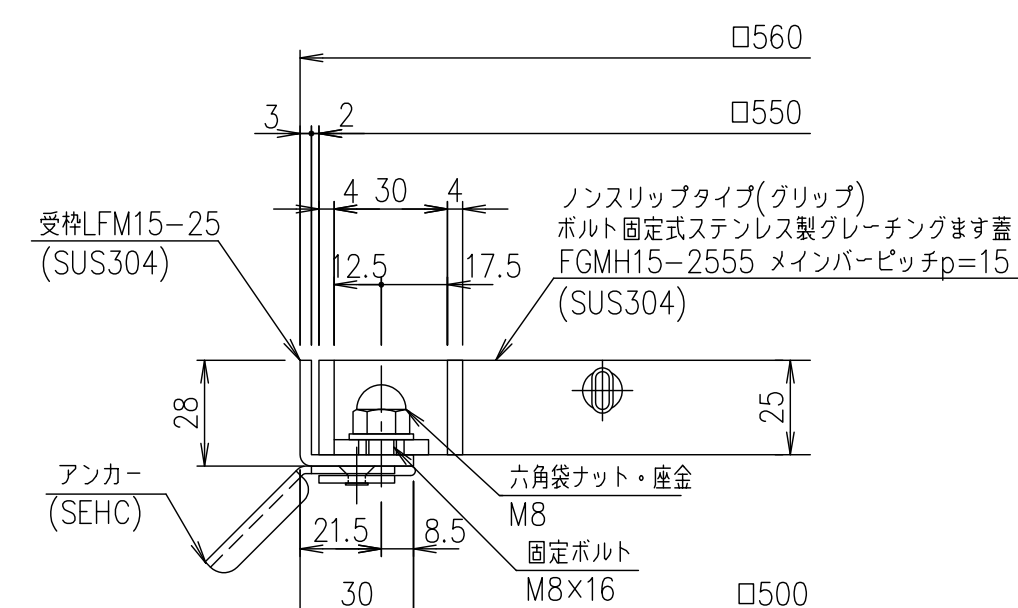

受枠断面詳細図 S=1/2

受枠	SUS304	3.0	
ステンレスます蓋	SUS304	17.8	
項番	名称	材質	個数 kg/個

記号	内容	日付	編集	担当	製図	照査	承認	1/5 名称	DKC ボルト固定式ステンレス製グレーチングます蓋 グリップタイプ 適用荷重:T-2 FGMH15-2555 (メインバーピッチ15mm)
親番				鈴木	本木	伊藤			
図歴				平成 年 月 日				3 三角法	図番
				第一機材株式会社					S-E3-09834