

メインバーピッチ詳細図 S=1/1

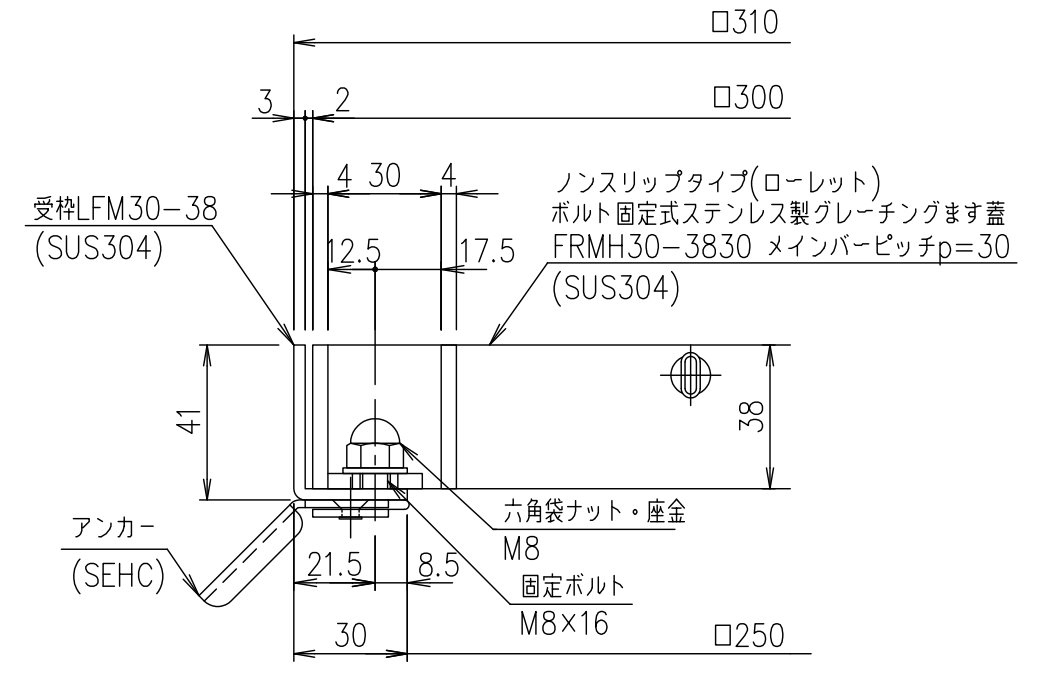
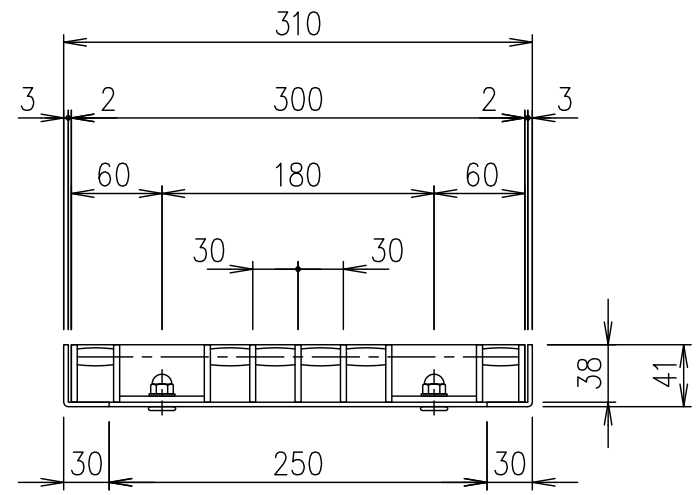

受枠断面詳細図 S=1/2

受枠	SUS304	2.0	
ステンレスます蓋	SUS304	4.7	
項番	名称	材質	個数 kg/個

記号	内容	日付	編集	担当	製図	照査	承認	1/5 名称	DKC ボルト固定式ステンレス製グレーチングます蓋 ローレットタイプ 適用荷重:T-20 FRMH30-3830 (メインバーピッチ30mm)
				山本	本木	伊藤			
親番				平成 年 月 日				三角法 図番	S-E3-09493
図歴				第一機材株式会社					