

# 屋内・厨房用 ます蓋 (H=30)

ノンスリップタイプ

AGS-2 (H=30)

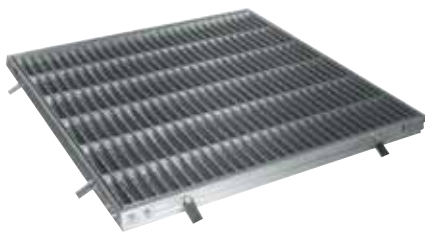

●ノンスリップ模様

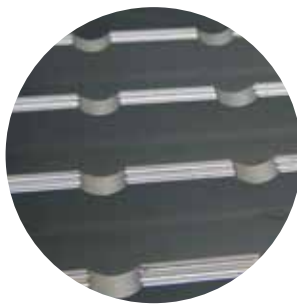

※受枠は ASK の使用例

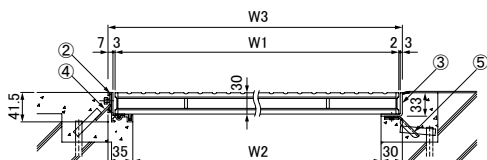
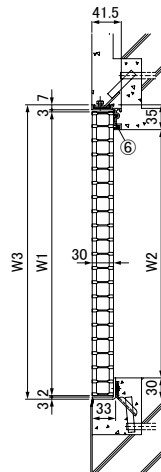
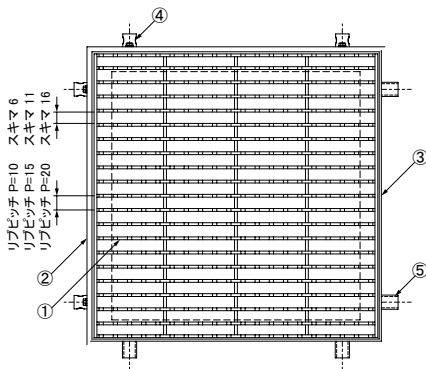

●適用受枠

ASK (アルミ枠)

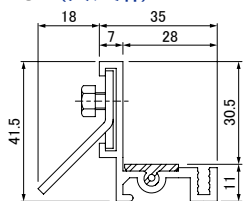

LSM-30 (ステンレス枠)

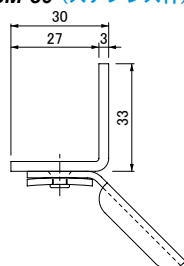

●リブピッチの詳細

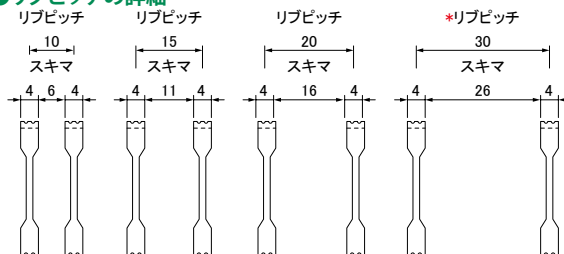

\*リブピッチの標準は10mm・15mm・20mmですが、30mmも製作できます。

●納まり断面図

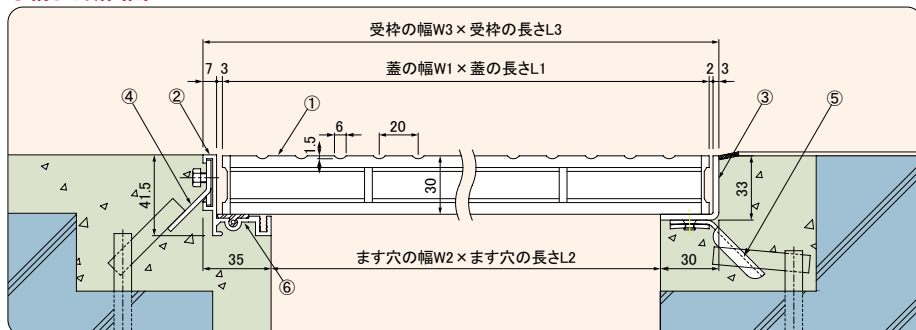

●施工例



●寸法表

※リブピッチ10mm仕様を追加いたしました。

ノンスリップタイプ ます蓋									四方受枠							
ます穴		共通寸法		リブピッチ10mm スキマ6mm		リブピッチ15mm スキマ11mm		リブピッチ20mm スキマ16mm		外幅		長さ		質量		
幅 W2 mm	長さ L2 mm	幅 W1 mm	長さ L1 mm	型式	質量 kg/枚	型式	質量 kg/枚	型式	質量 kg/枚	型式	幅 W3 mm	長さ L3 mm	型式	幅 W3 mm	長さ L3 mm	質量 kg/組
250	250	300	300	AGS10-3033-2	2.2	AGS15-3033-2	1.5	AGS20-3033-2	1.2	ASK-30	320	320	ASK-30	310	310	1.8
300	300	350	350	AGS10-3035-2	3.0	AGS15-3035-2	2.1	AGS20-3035-2	1.7	ASK-35	370	370	ASK-35	360	360	1.9
350	350	400	400	AGS10-3044-2	3.8	AGS15-3044-2	2.7	AGS20-3044-2	2.1	ASK-40	420	420	ASK-40	410	410	2.2
400	400	450	450	AGS10-3045-2	4.8	AGS15-3045-2	3.4	AGS20-3045-2	2.7	ASK-45	470	470	ASK-45	460	460	2.5
450	450	500	500	AGS10-3055-2	5.9	AGS15-3055-2	4.2	AGS20-3055-2	3.2	ASK-50	520	520	ASK-50	510	510	2.9
550	550	600	600	AGS10-3066-2	8.5	AGS15-3066-2	5.9	AGS20-3066-2	4.6	ASK-60	620	620	ASK-60	610	610	3.5