

**TSS-240**

●質量：64kg

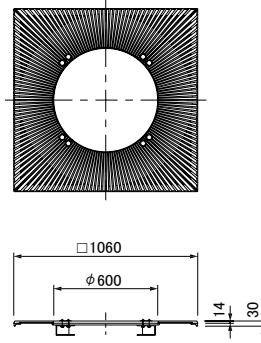
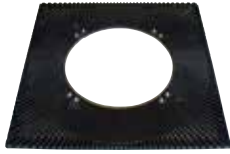

●仕様

スキマ：最大寸法は12mm  
分割数：4

●適用受枠

<b>FAS-154</b>	アングル受枠タイル用
<b>FAS-154H</b>	アングル受枠インターロッキングブロック用
<b>CBS-154</b>	コンクリートブロック受枠

**TSS-1260**

●質量：70kg

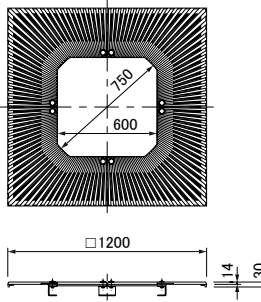

●仕様

スキマ：最大寸法は20.5mm  
分割数：4

●適用受枠

<b>FAS-12</b>	アングル受枠タイル用
<b>FAS-12H</b>	アングル受枠インターロッキングブロック用
<b>CBS-12</b>	コンクリートブロック受枠

**TSS-1575**

●質量：108kg

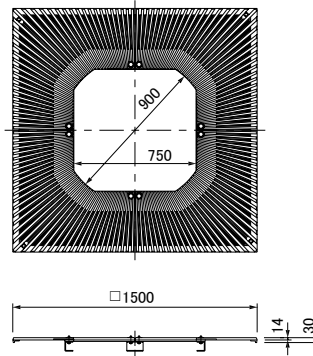
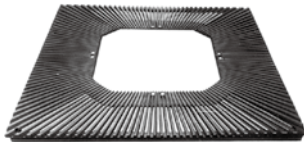

●仕様

スキマ：最大寸法は25.5mm  
分割数：4

●適用受枠

<b>FAS-15</b>	アングル受枠タイル用
<b>FAS-15H</b>	アングル受枠インターロッキングブロック用
<b>FBSW-15</b>	フラットバーダブル受枠
<b>CBS-15</b>	コンクリートブロック受枠

●備考

- 1.キーバーの本体にはダブル受枠用の固定孔がついております。
- 2.ダブル受枠以外の受枠を設置の場合は孔栓(オプション)を用意しております。

**TSS-1575-2**

●質量：106kg



**TSS-1575-4**

●質量：104kg

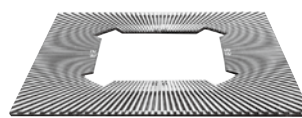

●支柱孔詳細図

TSS-1575-2・TSS-1575-4

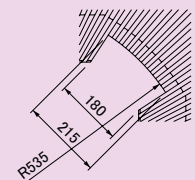

**TSS-T1575-2**

●質量：102kg

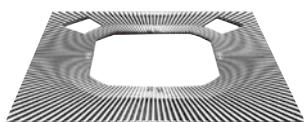

**TSS-T1575-4**

●質量：96kg

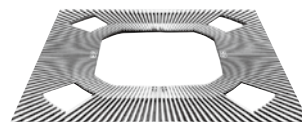

●支柱孔詳細図

TSS-T1575-2・TSS-T1575-4

