

TCS-8041 (内径□800用開口カバー)

●質量：36kg

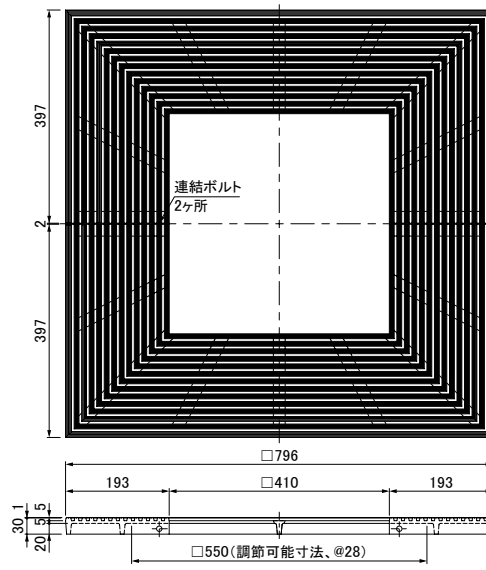

グレー色



●特長

1. 舗装材充填・スリット排水タイプ角型 (TPSS, TSPF) ツリーキーパーのダクタイル鋳鉄製 (FCD500) 内径開口カバーです。樹木の成長により取り外し可能です。
2. 植樹時の幹径に合わせて、また、樹木の成長に合わせて内径□298から@28ずつ□550までリブを切断する事で調節可能です。

●仕様

スキマ：5mm
分割数：2

●リブ断面図

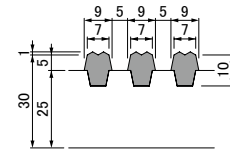

●連結部

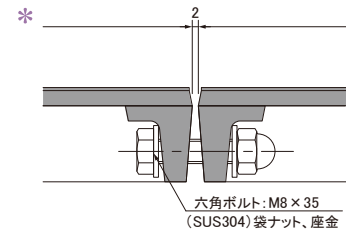

TCS-6030 (内径□600用開口カバー)

●質量：21kg

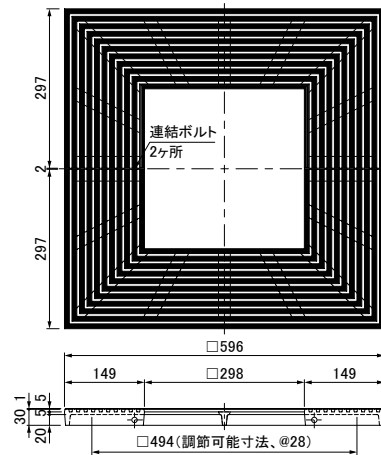

●備考

1. オプションでグレー色も対応可能です。
2. ステンレス製、スチール製グレーチングの内径開口カバーも製作いたします。

●Bタイプ詳細

(目地無し) ※型式末尾 B

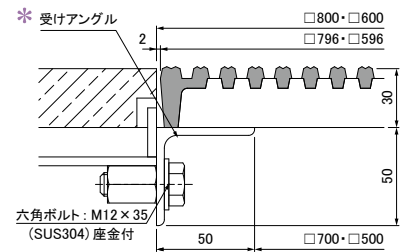

●Aタイプ詳細

(目地有り) ※型式末尾 A

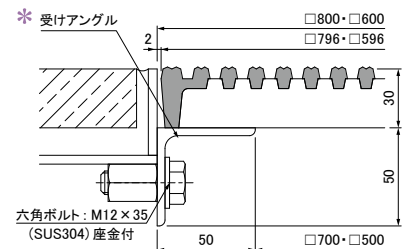

●H7タイプ詳細

(目地有り) ※型式末尾 H7

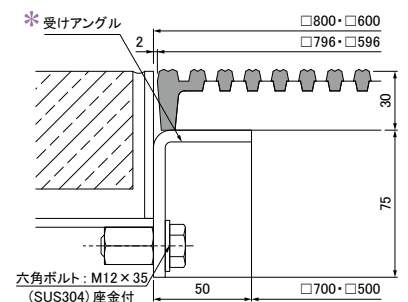

●充填タイプツリーキーパー 開口カバー付例

