

ステンレス製ノンスリップグレーチングタイプ

TMRS-1575-歩N, TMRS-2090-歩N

丸形

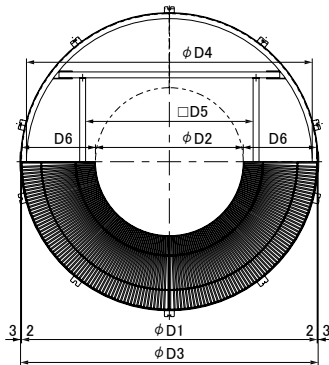
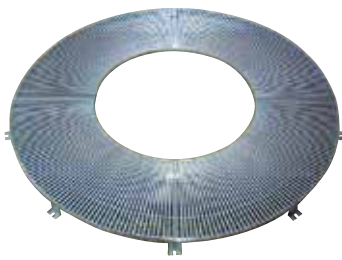

●寸法表

耐荷重	型式	D1 mm	D2 mm	D3 mm	D4 mm	D5 mm	D6 mm	質量 kg		蓋 分割数
								蓋/枚	枠/組	
歩道用	TMRS-1575-歩N	1500	750	1510	1450	850	375	17	19	4
	TMRS-2090-歩N	2000	900	2010	1950	1000	550	32	31	

●スキマ

TMRS : 最大寸法は16mm

最小寸法は2mm

TMSS : 9mm

●メインバー詳細図

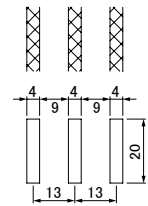

●共通部品表

No.	部品名	材質	備考
①	グレーチング	SUS304	-
②	受枠		
③	中棧		
④	アンカー		

●TMRS 断面詳細

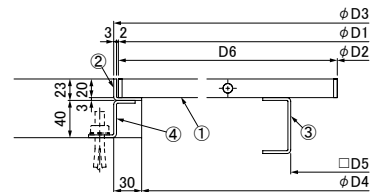

●TMSS 断面詳細

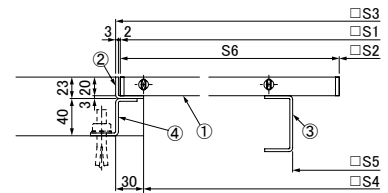

TMSS-1575-歩N, TMSS-2010-歩N

角形

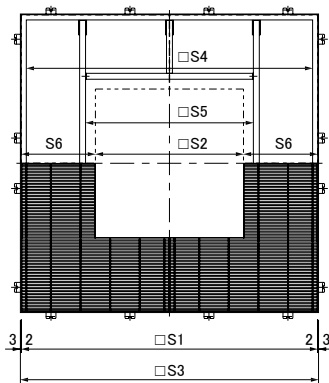
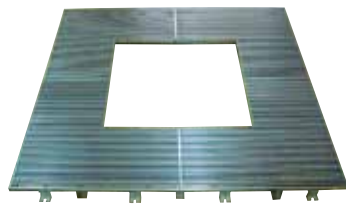

●寸法表

耐荷重	型式	S1 mm	S2 mm	S3 mm	S4 mm	S5 mm	S6 mm	質量 kg		蓋 分割数
								蓋/枚	枠/組	
歩道用	TMSS-1575-歩N	1500	750	1510	1450	850	375	22	26	4
	TMSS-2010-歩N	2000	1000	2010	1950	1100	500	38	40	

●備考

- 標準でグレーチングの裏側に連結金具を用意しました。
- 規格品の荷重設定は歩道用ですが、T-2用・T-14用も製作いたします。
- 規格品はノンスリップタイプですが、プレーンタイプも製作いたします。
- 長方形の製作もいたします。
- ノンスリップとは、乾燥状態において一般品と比較した場合、「すべりにくい」という仕様の表現です。降雨時及び湿潤状態ではこの限りではありません。したがって、もしものスリップ事故や転倒事故には充分注意してください。